

in Black

ELOGY MILK



Istruzioni per l'uso



LAVAZZA

TORINO,
ITALIA, 1895.



Congratulazioni!

Gentile Cliente ci congratuliamo
per aver scelto
la macchina espresso
Lavazza ELOGY MILK:
tecnologica e dal design elegante.

Prima di mettere in funzione la macchina,
consigliamo di leggere attentamente
le istruzioni per l'uso
che spiegano come utilizzarla,
pulirla e mantenerla in perfetta efficienza.
Non ci resta che augurarle la preparazione
di tanti ottimi espressi grazie a

LAVAZZA
in Black

LAVAZZA

in Black



ELOGY MILK

LAVAZZA

in Black

SICUREZZA	03
CARATTERISTICHE TECNICHE	06
COMPONENTI E COMANDI	07
SEGNALAZIONI	09
PREDISPOSIZIONE MACCHINA	11
PREPARAZIONE CAFFÉ	16
PREPARAZIONE BEVANDE A BASE LATTE	23
MANUTENZIONE E PULIZIA	32
ISTRUZIONI PER INSTALLARE IL FILTRO ANTICALCARE AQUAAROMA CREMA BRITA®	39
GAMMA CAPSULE	40
SOLUZIONI AI PROBLEMI PIÙ COMUNI	45
GARANZIA	50

in Black

SICUREZZA

DESTINAZIONE D'USO

Questo apparecchio è destinato ad essere utilizzato nelle applicazioni domestiche e similari quali:

- nelle zone per cucinare riservate al personale nei negozi, negli uffici e in altri ambienti professionali;
- nelle fattorie;
- utilizzo da parte di clienti di alberghi, motel e altri ambienti a carattere residenziale;
- negli ambienti tipo bed and breakfast.

L'uso improprio dell'apparecchio può causare possibili infortuni.

È vietato apportare modifiche tecniche. L'apparecchio può essere utilizzato da bambini di età non inferiore a 8 anni e da persone con ridotte capacità fisiche, sensoriali o mentali, o prive di esperienza o della necessaria conoscenza, purché sotto sorveglianza oppure dopo che le stesse abbiano ricevuto istruzioni relative all'uso sicuro dell'apparecchio e alla comprensione dei pericoli ad esso inerenti.

I bambini non devono giocare con l'apparecchio. La pulizia e la manutenzione destinata ad essere effettuata dall'utente non deve essere eseguita da bambini senza sorveglianza.

UBICAZIONE

Sistemare la macchina per caffè in un posto sicuro, dove nessuno possa rovesciarla o venirne ferito. Non tenere la macchina a temperatura inferiore a 5°C poiché il gelo potrebbe danneggiarla. Non usare la macchina per caffè all'aperto.

Non posare la macchina su superfici molto calde e/o nelle vicinanze di fiamme libere. La macchina per caffè quando è in uso non deve essere collocata in un armadietto.

ALIMENTAZIONE DI CORRENTE

Collegare la macchina per caffè soltanto a prese di corrente adeguate e provviste di messa a terra. La tensione deve corrispondere a quella indicata sulla targhetta della macchina.

CAVO D'ALIMENTAZIONE

Non usare la macchina per caffè se il cavo d'alimentazione è difettoso.

Se il cavo d'alimentazione è danneggiato, esso deve essere sostituito dal costruttore o dal suo servizio di assistenza tecnica o solo da personale Lavazza in modo da prevenire ogni rischio. Non far passare il cavo d'alimentazione per angoli e su spigoli vivi, sopra oggetti molto caldi e proteggerlo dall'olio. Non portare o tirare la macchina per caffè tenendola per il cavo.

Non estrarre la spina tirandola per il cavo; non toccarla con le mani bagnate. Evitare che il cavo d'alimentazione cada liberamente da tavoli o scaffali.

SICUREZZA



PERICOLO DI FOLGORAZIONE

Non mettere mai a contatto dell'acqua le parti sotto tensione e/o corrente. Questo apparecchio non deve essere immerso.



PROTEZIONE DI ALTRE PERSONE

Tenere i bambini sotto supervisione, per evitare che giochino con l'apparecchio. I bambini non si rendono conto del pericolo connesso agli elettrodomestici. Non lasciare alla loro portata i materiali utilizzati per imballare la macchina.



PERICOLO DI USTIONI

Non toccare le parti calde (gruppo portacapsula, etc.) subito dopo l'uso dell'apparecchio. Durante l'erogazione della bevanda prestare attenzione ad eventuali schizzi di liquido caldo.



PULIZIA

Prima di pulire la macchina, è indispensabile scollegare la spina dalla presa di corrente ed aspettare che la macchina si raffreddi. Non immergere la macchina nell'acqua! È severamente vietato cercare d'intervenire all'interno della macchina. Sostituire l'acqua nel serbatoio dopo 3 giorni di inutilizzo. Per evitare di danneggiare l'apparecchio non utilizzare detergenti alcalini per la pulizia, bensì un panno morbido e un detergente delicato.



CUSTODIA DELLA MACCHINA

Quando la macchina rimane inutilizzata per un periodo prolungato, staccare la spina dalla presa e custodirla in luogo asciutto e non accessibile ai bambini. Proteggerla dalla polvere e dallo sporco.



RIPARAZIONI / MANUTENZIONE

Nel caso di guasti, difetti o sospetto di difetto dopo una caduta, staccare subito la spina dalla presa. Non mettere in funzione una macchina difettosa.

Soltanto i Centri di Assistenza Autorizzati possono effettuare interventi e riparazioni. Nel caso di interventi non eseguiti a regola d'arte, si declina ogni responsabilità per eventuali danni.



SERBATOIO ACQUA

Immettere nel serbatoio soltanto acqua fresca potabile non gasata.

Non mettere in funzione la macchina se non c'è acqua a sufficienza nel serbatoio.

in Black

SICUREZZA

VANO CAPSULE

Nel vano capsule devono essere inserite solo capsule destinate alle macchine Lavazza *in Black*; non inserire le dita o qualsiasi altro oggetto.
Le capsule sono da usarsi una sola volta.

SMALTIMENTO DELLA MACCHINA A FINE VITA

Informazione agli utenti: il simbolo del cassonetto barrato riportato sull'apparecchiatura o sulla sua confezione indica che il prodotto alla fine della propria vita utile deve essere raccolto separatamente dagli altri rifiuti.

L'utente dovrà, pertanto, conferire l'apparecchiatura giunta a fine vita agli idonei centri di raccolta differenziata dei rifiuti elettrici ed elettronici.

L'adeguata raccolta differenziata per l'avvio successivo dell'apparecchiatura dismessa al riciclaggio, al trattamento e allo smaltimento ambientalmente compatibile contribuisce ad evitare possibili effetti negativi sull'ambiente e sulla salute e favorisce il reimpiego e/o riciclo dei materiali di cui è composta l'apparecchiatura.

Lo smaltimento abusivo del prodotto da parte dell'utente comporta l'applicazione delle sanzioni amministrative previste dalla normativa vigente.

LAVAZZA



CARATTERISTICHE TECNICHE

- Voltaggio: 220-240 V / 50 Hz
- Potenza totale: 1500 W
- Capacità serbatoio: 1,5 L
- Peso: 5,5 Kg
- Materiali impiegati per la carrozzeria: ABS
- Dimensioni: Altezza 30,2 cm - Larghezza 16 cm - Profondità 41,8 cm

MODULO DI COMUNICAZIONE

Il modulo di comunicazione installato emette onde radio aventi le seguenti caratteristiche:

- Banda di frequenza: 2.4 GHz - 2.4835 GHz
- Potenza massima: < 3 dBm

in Black

ELOGY MILK

COMPONENTI E COMANDI

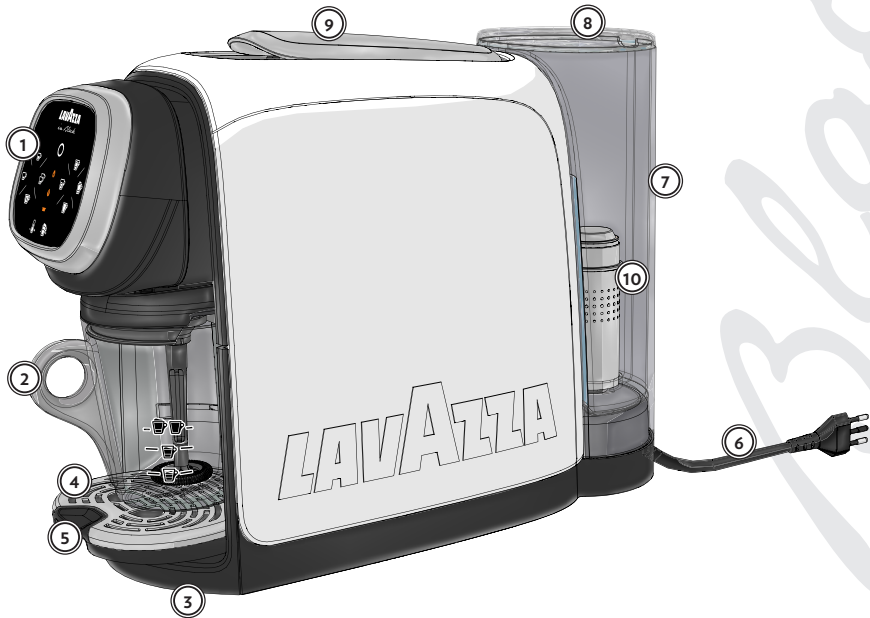

① DISPLAY

② TAZZA MONTA LATTE

③ CASSETTO RACCOGLI CAPSULE USATE

④ GRIGLIA POGGIA TAZZE/TAZZINE

⑤ CASSETTO RACCOGLI GOCCE

⑥ CAVO DI ALIMENTAZIONE

⑦ SERBATOIO ACQUA

⑧ COPERCHIO SERBATOIO ACQUA

⑨ LEVA CARICAMENTO CAPSULE

⑩ FILTRO ACQUA

LAVAZZA



- | | |
|---------------------------------------|--|
| (A) Tasto erogazione ESPRESSO | (H) Spia cassetto raccogli capsule |
| (B) Tasto erogazione ESPRESSO LUNGO | (I) Tasto Boost TEMPERATURA |
| (C) Tasto erogazione ESPRESSO DOPPIO | (L) Tasto Boost SCHIUMA |
| (D) Tasto erogazione DOSE LIBERA | (M) Tasto erogazione CAPPUCCINO |
| (E) Tasto MULTIFUNZIONE On / Stand-by | (N) Tasto erogazione CAPPUCCINO LARGE |
| (F) Spia decalcificazione | (O) Tasto erogazione LATTE MACCHIATO |
| (G) Spia mancanza acqua | (P) Tasto erogazione LATTE MONTATO
CALDO / FREDDO |

in Black

ELOGY MILK

SEGNALAZIONI

STATO INTERFACCIA				
Stand-by				
Accensione				
Fase di riscaldamento senza tazza monta latte				
Macchina pronta senza tazza monta latte (in temperatura)				
Fase di riscaldamento con tazza monta latte				
Macchina pronta con tazza monta latte (in temperatura)				
Erogazione Espresso (tasto A)				
Erogazione Espresso Lungo (tasto B)				
Erogazione Espresso Doppio (tasto C)				
Erogazione Dose libera (tasto D)				
Erogazione Cappuccino (tasto M)				
Erogazione Cappuccino Large (tasto N)				
Erogazione Latte Macchiato (tasto O)				

LAVAZZA

STATO INTERFACCIA

	Erogazione latte montato caldo (tasto P)			
	Erogazione latte montato freddo (tasto P)			
	Programmazione Dose Espresso (tasto A)			
	Programmazione Dose Espresso Lungo (tasto B)			
	Programmazione Dose Espresso Doppio (tasto C)			
	Programmazione Dose libera (tasto D)			
	Mancanza acqua nel serbatoio			
	Cassetto raccogli capsule usate pieno			
	Cassetto raccogli capsule usate posizionato male o rimosso			
	Decalcifica richiesta			
	Procedura di decalcifica inizializzata			
	Blocco macchina			

= Spento = Acceso = Lampeggiante = Feedback acustico

in Black

ELOGY MILK

PREDISPOSIZIONE MACCHINA

⚠ NON SI ASSUMONO RESPONSABILITÀ PER EVENTUALI DANNI IN CASO DI:

- impiego errato e non conforme agli scopi previsti;
 - riparazioni eseguite presso centri d'assistenza non autorizzati;
 - manomissione del cavo d'alimentazione;
 - manomissione di qualsiasi componente della macchina;
 - impiego di pezzi di ricambio e accessori non originali;
 - mancata decalcificazione;
 - stoccaggio in locali al di sotto di 4°C;
 - utilizzo al di sotto di 5°C;
 - utilizzo al di sopra di 40°C;
 - utilizzo di capsule non destinate alle macchine Lavazza *in Black*.
- In questi casi viene a decadere la garanzia.

AVVIAMENTO MACCHINA

⚠ Posizionare la macchina su una superficie piana e stabile, lontano da acqua e fonti di calore. Non collegare la macchina all'alimentazione elettrica. I danni causati alla macchina a causa della mancata osservanza di queste indicazioni non sono coperti da garanzia.

1

Sollevare e rimuovere il coperchio, dopodiché estrarre il serbatoio dell'acqua.

2

Risciacquare il serbatoio prima di utilizzarlo.

3

Installare il filtro anticalcare AquaAroma Crema Brita® seguendo le istruzioni a pagina 39.

4

Riempire il serbatoio dell'acqua fino al livello MAX indicato, usando soltanto acqua fresca potabile non gasata. Rimontare il serbatoio e richiudere con il coperchio.

i È possibile sollevare il coperchio e riempire direttamente il serbatoio.

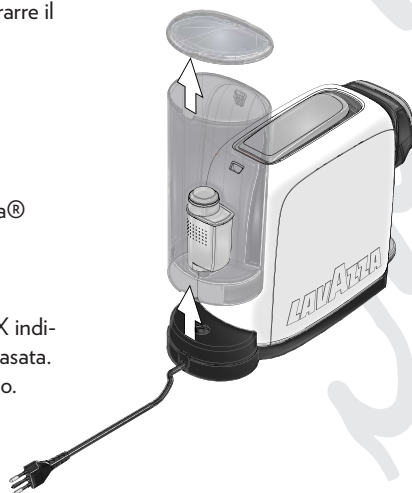

LAVAZZA

- ⚠ Il livello dell'acqua non deve mai superare il MAX.
Utilizzare esclusivamente acqua fresca potabile non gasata.
Acqua calda nonché altri liquidi possono danneggiare il serbatoio.

- ⚠ Assicurarsi che le mani, la macchina, il cavo e la superficie d'appoggio della macchina non siano bagnati.



- 5 Inserire la spina di alimentazione nella presa di corrente.

- 6 Premere il tasto MULTIFUNZIONE On/Stand-by  per accendere la macchina. La macchina emetterà un segnale acustico. Tutti i tasti si accendono con luce fissa bianca, e le spie di allarme si accendono per un istante con luce fissa arancione.

- 7 La macchina inizia il ciclo di riscaldamento. Il tasto On/stand-by  comincia a lampeggiare con luce bianca.

- 8 La macchina è pronta quando il tasto On/stand-by  termina di lampeggiare e i tasti di erogazione sono accesi con luce fissa.

- ⚠ Senza la tazza monta latte inserita, la macchina accende solamente i tasti di erogazione del caffè e il tasto **Boost Temperatura** , con luminosità ridotta. Le spie delle bevande latte sono spente e i pulsanti non funzionano.



in Black

ELOGY MILK

9

Al primo avviamento occorre erogare 0,5 litri d'acqua senza capsula, mantenendo la leva abbassata.

10

Posizionare un tazzone o un bicchiere sotto gli erogatori.



11

Premere il tasto **DOSE LIBERA**  per iniziare l'erogazione.
Quando il contenitore è pieno, premere nuovamente il tasto per terminare l'erogazione.

 Aprire e chiudere la leva prima di rimuovere e svuotare la tazza.

12

Svuotare la tazza ed effettuare una seconda erogazione premendo nuovamente il pulsante **DOSE LIBERA** .

 Quando viene selezionata un'erogazione la macchina attiva l'elettropompa dell'acqua per 10 secondi.
Se è presente l'acqua all'interno del circuito idraulico la macchina effettua l'erogazione normalmente.
Se non è presente l'acqua all'interno del circuito idraulico, la macchina interrompe l'erogazione per 5 secondi e ritenta l'erogazione per un massimo di 5 volte.
Superati i 5 tentativi la macchina accenderà la spia mancanza acqua  con luce fissa arancione per segnalare l'assenza di acqua, ed emetterà un segnale acustico.





LAVAZZA

FUNZIONE STAND-BY

i Per garantire il risparmio energetico, dopo 9 minuti di inutilizzo la macchina passerà automaticamente alla modalità Stand-by

1

È possibile portare la macchina in modalità Stand-by manualmente, prima dei 9 minuti, premendo il tasto On/Stand-by , la macchina emetterà un segnale acustico. In modalità Stand-by i tasti sono spenti e il tasto On/Stand-by  è acceso con luminosità ridotta.



2



Premendo nuovamente il tasto On/Stand-by  è possibile riattivare la macchina.

ATTIVAZIONE/DISATTIVAZIONE SEGNALE ACUSTICO

1

Portare la macchina in modalità Stand-by.

2

Premere e mantenere premuto contemporaneamente i tasti di erogazione **ESPRESSO**  e **ESPRESSO DOPPIO**  per almeno 5 secondi.

i La macchina emetterà un lungo segnale acustico per segnalare la disabilitazione del segnale acustico. Per riattivare il segnale acustico, ripetere la procedura.

3

Terminato la procedura la macchina resta in modalità Stand-by.



in Black

ELOGY MILK

PREDISPOSIZIONE ALLA PREPARAZIONE CAFFÈ

La macchina dispone di più posizioni per la preparazione del caffè:

- 1 tazzina / 2 tazzine
- tazza grande

1

Per utilizzare una tazza grande, appoggiare la tazza direttamente sulla griglia nella posizione bassa.



2

Per utilizzare una tazzina da caffè espresso:

1. estrarre il piano poggia tazze/tazzine.
2. inserire il piano poggia tazze nell'apposita fessura in alto.

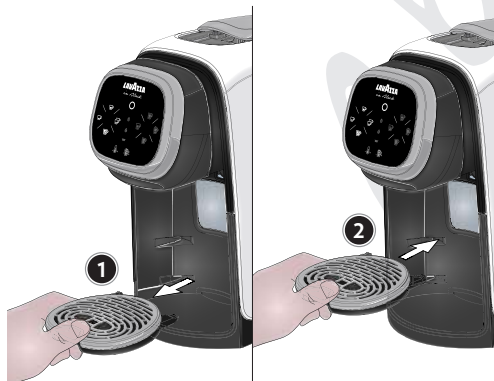

3

Posizionare una tazza o due tazzine sotto l'erogatore.



LAVAZZA

PREPARAZIONE CAFFÈ

- i** Senza la tazza monta latte inserita, la macchina accende solamente i tasti di erogazione del caffè e il tasto Boost Temperatura  con luminosità ridotta. Le spie delle bevande latte e il tasto di regolazione della schiuma sono spenti e i pulsanti non funzionano.

EROGAZIONE ESPRESSO o ESPRESSO LUNGO

- i** Accertarsi che i pulsanti di erogazione siano accesi con luce fissa bianca.

1

Posizionare la tazza come indicato nel capitolo PREDISPOSIZIONE ALLA PREPARAZIONE CAFFÈ.

2

Sollevere la leva caricamento capsule fino al suo blocco per aprire il vano inserimento capsule.

3

Inserire una capsula Lavazza *in Black* all'interno del vano inserimento capsule.



- ⚠** Non introdurre mai le dita o oggetti nel vano inserimento capsula. Nel vano inserimento capsula devono essere inserite esclusivamente capsule Lavazza *in Black*. Le capsule monodose sono predisposte per erogare un solo caffè/prodotto. **NON** riutilizzare le capsule dopo il loro impiego. L'inserimento di 2 o più capsule contemporaneamente provoca il malfunzionamento della macchina.



4



Abbassare la leva caricamento capsule per chiudere il vano inserimento capsule.

in Black

ELOGY MILK

5

Se si desidera un caffè più caldo, è possibile aumentare la temperatura della bevanda premendo il tasto **Boost Temperatura** . La macchina emette un segnale acustico e aumenta la luminosità del tasto per segnalare l'attivazione del **Boost Temperatura** .

Se si desidera ritornare alla temperatura standard, premere nuovamente il tasto **Boost Temperatura** . Il tasto torna a luminosità ridotta e la macchina emette un segnale acustico per segnalare la disattivazione del **Boost Temperatura** .



 Non è possibile cambiare la temperatura durante l'erogazione.

6

Premere il tasto caffè che si desidera erogare:

 **ESPRESSO** (30 ml)

 **ESPRESSO LUNGO** (45 ml)

 Durante l'erogazione il pulsante selezionato è acceso con luce lampeggiante bianca.

La macchina termina l'erogazione una volta raggiunta la dose di caffè programmata.

7





Al termine dell'erogazione sollevare e abbassare la leva caricamento capsule per scaricare la capsula utilizzata.

8

Per una nuova erogazione attendere che i tasti di erogazione e il tasto On/stand-by siano accesi con luce fissa bianca.



LAVAZZA

-  Se durante il ciclo di erogazione viene interrotta l'alimentazione elettrica procedere come segue:
- ripristinare l'alimentazione elettrica;
 - premere il pulsante di On/Stand-by  e attendere che sia acceso con luce fissa bianca;
 - sollevare e abbassare la leva caricamento capsule per scaricare la capsula;
 - sostituire la capsula all'interno del vano inserimento capsule con una nuova;
 - ricominciare la procedura di erogazione caffè.
-  Se durante il ciclo di erogazione si accende la spia mancanza acqua  nel serbatoio procedere come segue:
- riempire il serbatoio acqua fino a livello MAX indicato;
 - sollevare e abbassare la leva caricamento capsule per scaricare la capsula;
 - effettuare un'erogazione a vuoto senza capsula fino a quando la macchina non ha completato la procedura d'innescio;
 - sostituire la capsula all'interno del vano inserimento capsule con una nuova;
 - ricominciare la procedura di erogazione caffè.
-  Erogando senza capsula le dosi possono non rispettare la quantità programmata.

in Black

ELOGY MILK

EROGAZIONE DOSE LIBERA

1

Posizionare la tazza come indicato nel capitolo
PREDISPOSIZIONE ALLA PREPARAZIONE CAFFÈ.

2

Inserire una capsula Lavazza *in Black*
nel vano inserimento capsule.
Abbassare la leva caricamento capsule.

3

Premere il tasto **DOSE LIBERA**  (MAX 150 ml)
per iniziare l'erogazione.



i Durante l'erogazione il pulsante di erogazione **DOSE LIBERA**  è acceso con luce lampeggiante bianca.

4

Una volta raggiunta la quantità desiderata di caffè,
premere nuovamente il tasto per terminare
l'erogazione.



5

Al termine dell'erogazione sollevare e abbassare la leva caricamento capsule per scaricare
la capsula utilizzata.

6

Per una nuova erogazione attendere che i tasti di erogazione e il tasto multifunzione siano accesi
con luce fissa bianca.

LAVAZZA

EROGAZIONE ESPRESSO DOPPIO

i Accertarsi che i pulsanti di accensione/erogazione siano accesi con luce fissa bianca.

1

Posizionare due tazzine come indicato nel capitolo PREDISPOSIZIONE ALLA PREPARAZIONE CAFFÈ.

2

Sollevare la leva caricamento capsule fino al suo blocco per aprire il vano inserimento capsule.

3

Inserire una capsula Lavazza *in Black* nel vano inserimento capsule.
Abbassare la leva caricamento capsule.

4

Premere il tasto **ESPRESSO DOPPIO** ☕ (2x30 ml) per iniziare l'erogazione. La macchina termina l'erogazione una volta raggiunta la dose di caffè programmata.

i Durante l'erogazione il tasto **ESPRESSO DOPPIO** ☕ è acceso con luce lampeggiante bianca.

5

Al termine dell'erogazione sollevare e abbassare la leva caricamento capsule per scaricare la capsula utilizzata.

6

Per una nuova erogazione attendere che i tasti di erogazione e il tasto On/stand-by ○ siano accesi con luce fissa bianca.



in Black

ELOGY MILK

PROGRAMMAZIONE DOSE CAFFÈ

i La programmazione della dose va eseguita utilizzando sempre lo stesso tasto; qualsiasi intervento su altri tasti verrà ignorato. La quantità programmata di caffè erogato (minimo 20 ml) può essere modificata ripetendo la programmazione.

A Non è possibile programmare la dose caffè nelle bevande a base latte.

1

Premere il tasto On/Stand-by  per accendere la macchina.

La macchina è pronta quando il tasto On/Stand-by  termina di lampeggiare e i tasti di erogazione sono accesi con luce fissa.

2

Sollevare la leva caricamento capsule fino al suo blocco per aprire il vano inserimento capsule.

3

Inserire una capsula Lavazza *in Black* nel vano inserimento capsule.

4

Abbassare la leva caricamento capsule per chiudere il vano inserimento capsule.
Posizionare la tazzina.



LAVAZZA

5

Premere e mantenere premuto il tasto dell'icona che si desidera programmare. La macchina inizia ad erogare e dopo circa 5 secondi i restanti tasti caffè iniziano a lampeggiare segnalando l'entrata in modalità di programmazione.



6

Mantenere premuto il tasto erogazione.

7

Una volta raggiunta la quantità di caffè desiderata interrompere l'erogazione rilasciando il tasto. La macchina emette un beep, si ferma e la dose viene programmata.





- i** Se la programmazione della dose supera la quantità massima consentita la macchina ferma l'erogazione automaticamente, si riporta alla condizione di pronto e rimane in memoria la dose dell'ultimo valore programmato.
Se viene a mancare l'alimentazione durante la programmazione rimane in memoria l'ultimo valore programmato.
Se durante una programmazione dose avviene una segnalazione di mancanza acqua  la macchina smetterà di erogare e la dose che si stava impostando non verrà salvata.
Una volta rabboccata l'acqua nel serbatoio sarà necessario ripetere la procedura di programmazione dose.

in Black

ELOGY MILK

PREPARAZIONE BEVANDE A BASE DI LATTE

- i** Con la tazza monta latte inserita, la macchina accende solamente i tasti di erogazione delle bevande con latte, e il tasto Boost Temperatura  e il tasto Boost Schiuma  con luminosità ridotta.
Le spie delle bevande caffè sono spente e i pulsanti non funzionano.

EROGAZIONE CAPPUCCINO

- i** Premere il tasto On/Stand-by  per attivare la macchina.
Se si inserisce la tazza monta latte con la macchina in Stand-by i tasti latte non si accendono.

1

Aprire la tazza monta latte e riempirla con latte fino al segno di livello **CAPPUCCINO**  (80 ml).

- A** Versare esattamente la dose di latte segnalata sulla tazza monta latte.
Non mettere troppo latte. Non mettere poco latte.
In entrambi i casi si può causare la fuori uscita di latte caldo dal contenitore.

- i** Utilizzare solo latte freddo a temperatura frigo $<4^{\circ}\text{C}$.
Non usare latte a temperatura ambiente.
L'utilizzo del latte di soia non garantisce risultati ottimali.

2

Chiudere con il coperchio la tazza monta latte, facendo attenzione alla corretta posizione e orientamento del coperchio.



LAVAZZA

3

Inserire la tazza monta latte nella macchina.

4

La macchina emette un segnale acustico per segnalare il corretto inserimento della tazza monta latte.



- i** Assicurarsi che la tazza monta latte sia posizionata correttamente e i tasti di erogazione delle bevande latte siano accesi con luce fissa bianca.



5

Sollevare la leva caricamento capsule ed inserire una capsula Lavazza *in Black* nel vano porta capsule.

Abbassare la leva caricamento capsule per chiudere il vano inserimento capsule.

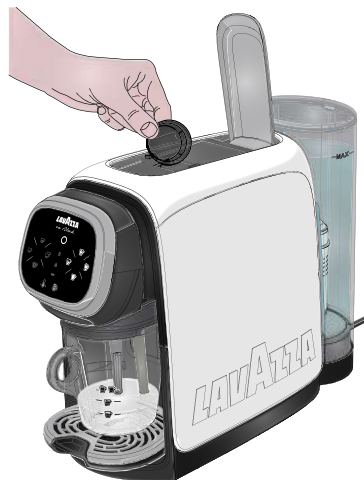

- !** Assicurarsi che la capsula sia inserita.
In caso contrario alla fine del ciclo la macchina erogherà acqua invece di caffè.

in Black

ELOGY MILK

TASTO BOOST TEMPERATURA

- i** Se si desidera una bevanda più calda, è possibile aumentare la temperatura del caffè premendo il tasto **Boost Temperatura** .

La macchina emette un segnale acustico e aumenta la luminosità del tasto per segnalare l'attivazione.

- i** Se si desidera ritornare alla temperatura standard, premere nuovamente il tasto **Boost Temperatura** .

La macchina emette un segnale acustico e il tasto torna a luminosità ridotta.

- !** Non è possibile cambiare la temperatura  durante l'erogazione.



TASTO BOOST SCHIUMA

- i** Se si desidera una bevanda con più schiuma, è possibile aumentare la quantità premendo il tasto **Boost Schiuma** .

La macchina emette un segnale acustico e aumenta la luminosità del tasto per segnalare l'attivazione.

- i** Se si desidera ritornare alla quantità di schiuma standard, premere nuovamente il tasto **Boost Schiuma** .

La macchina emette un segnale acustico e il tasto torna a luminosità ridotta.

- !** Non è possibile cambiare la quantità della schiuma  durante l'erogazione.



LAVAZZA

6

Premere il tasto **CAPPUCCINO**  per iniziare la preparazione. La macchina, dopo qualche secondo, inizia a scaldare e a montare il latte.



7

Una volta terminato il ciclo di montaggio la macchina eroga automaticamente la dose di caffè nella tazza monta latte.

8

La macchina emette un segnale acustico per segnalare il termine dell'erogazione.

9

Prima di estrarre la tazza monta latte attendere che la macchina abbia terminato il ciclo e i tasti di erogazione latte siano accesi con luce fissa bianca.



10

Al termine dell'erogazione sollevare e abbassare la leva caricamento capsule per scaricare la capsula utilizzata.

 Non utilizzare la tazza monta latte per conservare la bevanda erogata. Lavarla accuratamente dopo ogni utilizzo.

 Durante l'erogazione il pulsante selezionato è acceso con luce lampeggiante bianca. È possibile interrompere l'erogazione premendo nuovamente il tasto di erogazione.

 Attenzione non erogare più di 5 bevande di seguito. È possibile riprendere l'erogazione dopo circa 10 minuti.

in Black

ELOGY MILK

EROGAZIONE CAPPUCCINO LARGE

1

Aprire la tazza monta latte e riempirla con latte fino al segno di livello **CAPPUCCINO LARGE** ☕ (130 ml).



Eeguire passaggi: 2 3 4 e 5 del paragrafo **EROGAZIONE CAPPUCCINO**.

6

Premere il tasto **CAPPUCCINO LARGE** ☕ per iniziare la preparazione. La macchina, dopo qualche secondo, inizia a scaldare e a montare il latte.

7

Una volta terminato il ciclo di montaggio la macchina eroga automaticamente la dose di caffè nella tazza.

8

La macchina emette un segnale acustico per segnalare il termine dell'erogazione.

9

Prima di estrarre la tazza monta latte attendere che la macchina abbia terminato il ciclo e i tasti di erogazione latte siano accesi con luce fissa bianca.

10

Al termine dell'erogazione sollevare e abbassare la leva caricamento capsule per scaricare la capsula utilizzata.



LAVAZZA

EROGAZIONE LATTE MACCHIATO

1

Aprire la tazza monta latte e riempirla con latte fino al segno di livello  -  (175 ml)

LATTE MACCHIATO/LATTE MONTATO



Eseguire passaggi: 2 3 4 e 5 del paragrafo EROGAZIONE CAPPUCCINO.



6

Premere il tasto LATTE MACCHIATO  per iniziare la preparazione.

La macchina, dopo qualche secondo, inizia a scaldare e a montare il latte.

7

Una volta terminato il ciclo di montaggio la macchina eroga automaticamente la dose di caffè nella tazza.

8

La macchina emette un segnale acustico per segnalare il termine dell'erogazione.

9

Prima di estrarre la tazza monta latte attendere che la macchina abbia terminato il ciclo e i tasti di erogazione latte siano accesi con luce fissa bianca.

10

Al termine dell'erogazione sollevare e abbassare la leva caricamento capsule per scaricare la capsula utilizzata.



in Black

ELOGY MILK

EROGAZIONE LATTE MONTATO CALDO

1

Aprire la tazza monta latte e riempirla con latte fino al segno di livello  -  (175 ml)
LATTE MACCHIATO/LATTE MONTATO.

2

Chiudere con il coperchio la tazza monta latte, facendo attenzione alla corretta posizione e orientamento del coperchio.

3

Inserire la tazza monta latte nella macchina.
La macchina emette un segnale acustico per segnalare il corretto inserimento della tazza monta latte.

4

Premere il tasto **LATTE MONTATO CALDO**  per iniziare la preparazione.

La macchina, dopo qualche secondo, inizia a scaldare e a montare il latte.

5

La macchina emette un segnale acustico per segnalare il termine della preparazione.

6

Prima di estrarre la tazza monta latte attendere che la macchina abbia terminato il ciclo e i tasti di erogazione latte siano accesi con luce fissa bianca.



LAVAZZA

EROGAZIONE LATTE MONTATO FREDDO

1

Aprire la tazza monta latte e riempirla con latte fino al segno di livello ☕ - ☕ (175 ml)

LATTE MACCHIATO/LATTE MONTATO.

2

Chiudere con il coperchio la tazza monta latte, facendo attenzione alla corretta posizione e orientamento del coperchio.



3

Inserire la tazza monta latte nella macchina.

La macchina emette un segnale acustico per segnalare il corretto inserimento della tazza monta latte.

4

Premere e mantenere premuto il tasto

Boost Temperatura - ☹️+ per almeno 3 secondi.

5

La macchina emette un doppio segnale acustico per segnalare il passaggio alla preparazione della bevanda fredda.

Il tasto **Boost Temperatura** - ☹️+ e l'icona

Latte Montato ☕ diventano di colore blu e

la macchina abilita solamente il tasto di

erogazione **LATTE MONTATO FREDDO** ☕.



in Black

ELOGY MILK

6

Premere il tasto **LATTE MONTATO FREDDO**  per iniziare la preparazione.

La macchina, dopo qualche secondo, inizia a montare il latte.



i

Durante l'erogazione il tasto  è acceso con luce lampeggiante blu.

7

La macchina emette un segnale acustico per segnalare il termine della preparazione.



8

Prima di estrarre la tazza monta latte attendere che la macchina abbia terminato il ciclo e i tasti **Boost Temperatura**  e **Latte Montato**  siano accesi con luce blu fissa.

9

Per disabilitare **LATTE MONTATO FREDDO** ripremere il tasto **Boost Temperatura** .

10

La macchina emette un segnale acustico e riaccende tasti di erogazione bevande latte, e i tasti **Boost Temperatura**  e **Boost Schiuma** , con luminosità ridotta.

⚠

Se durante il ciclo di preparazione bevanda latte si accende la spia  mancanza acqua nel serbatoio procedere come segue:

- riempire il serbatoio acqua fino a livello MAX indicato;
- sollevare e abbassare la leva caricamento capsule, se presente, per scaricare la capsula.
- rimuovere la tazza monta latte e lavarla;
- effettuare un'erogazione a vuoto senza capsula con il tasto  **ESPRESSO** all'interno di un recipiente;
- sostituire la capsula all'interno del vano inserimento capsule con una nuova;
- ricominciare la procedura di preparazione bevanda latte.

⚠

Non utilizzare la tazza monta latte per conservare la bevanda erogata. Lavarla accuratamente dopo ogni utilizzo.

⚠

Attenzione non erogare più di 5 bevande di seguito. È possibile riprendere l'erogazione dopo circa 10 minuti.



LAVAZZA

MANUTENZIONE E PULIZIA

 Mai utilizzare solventi, alcool o sostanze aggressive o forni per l'asciugatura dei componenti della macchina. Lavare i componenti (esclusi quelli elettrici) con acqua fredda/tiepida e panni/spugne non abrasive. Pulire ogni due/tre giorni il cassetto raccogli gocce.

Tutti i componenti smontabili sono lavabili in lavastoviglie.

Togliere il filtro dal serbatoio prima di lavarlo, il filtro anticalcare AquaAroma Crema Brita® NON è lavabile in lavastoviglie.

Non lasciare l'acqua nel circuito e nel serbatoio per più di 3 giorni, se questo dovesse accadere svuotare, sciacquare e riempire nuovamente il serbatoio con acqua fresca, quindi effettuare un'erogazione (senza capsula) prima di erogare il caffè o una bevanda.

CICLO LAVAGGIO EROGATORE

1

Per la pulizia dell'erogatore eseguire settimanalmente un'erogazione senza inserire la capsula.



ESTRAZIONE DELL' EROGATORE

1

Premere contemporaneamente sulle due alette poste sui due lati dell'erogatore per estrarlo dalla macchina.

2

Lavarlo con acqua fredda o tiepida, asciugarlo.

 È possibile lavarlo in lavastoviglie.

3

Reinserire l'erogatore sulla macchina facendo attenzione al suo corretto posizionamento.



in Black

ELOGY MILK

PULIZIA CASSETTO RACCOGLI GOCCE E CASSETTO CAPSULE USATE

- i** L'accensione della spia cassetto raccogli capsule  indica che il cassetto capsule usate è pieno ed occorre svuotarlo e reinserirlo.

1

Alzare e abbassare la leva, per espellere l'ultima capsula erogata .

Estrarre il vassoio raccogli gocce e il cassetto raccogli capsule usate.

La macchina emette un segnale acustico per segnalare la rimozione del cassetto raccogli capsule.



- i** Con la macchina in Stand-by, estraendo il cassetto per più di 5 secondi, la macchina azzer il conteggio delle capsule inserite.

2

Rimuovere il vassoio raccogli gocce e il cassetto raccogli capsule.

Svuotare le capsule usate e i liquidi presenti nel vassoio raccogli gocce.

3

Lavare tutti i componenti con acqua fredda o tiepida, asciugarli e rimontarli correttamente.



- i** È possibile lavare i componenti in lavastoviglie.

- i** Verificare periodicamente che il vassoio raccogli gocce non sia pieno al fine di evitare fuoriuscite di liquido.

LAVAZZA

PULIZIA TAZZA MONTA LATTE

1

La tazza monta latte è composta dai seguenti componenti:

- A. Coperchio
- B. Lancia vapore
- C. Frullino
- D. Tazza monta latte

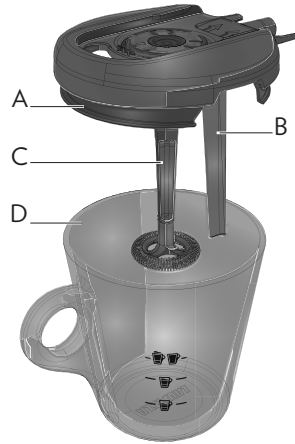

2

Togliere il coperchio dalla tazza montalatte e rimuovere la lancia vapore (B) dal (A).

3

Lavare tutti i componenti con acqua fredda o tiepida.

i La tazza monta latte (D) e la lancia vapore (B) sono lavabili in acqua fredda o in lavastoviglie a bassa temperatura, lavar e separatamente i componenti.

4

Reinserire la lancia vapore (B) sul coperchio (A) della tazza monta latte

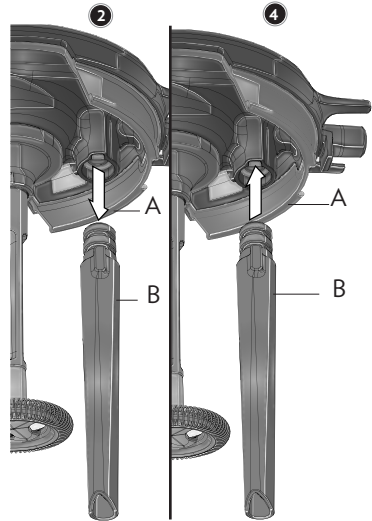

5

Inserire il coperchio (A) completo di lancia vapore (B) sulla tazza monta latte (D).



6

Chiudere con il coperchio la tazza monta latte, facendo attenzione alla corretta posizione e orientamento del coperchio.

in Black

ELOGY MILK

CICLO DECALCIFICAZIONE

i La formazione di calcare è una normale conseguenza dell'uso della macchina; la decalcificazione è necessaria quando si osserva una difficoltà di erogazione. Il ciclo di decalcificazione viene richiesto dalla macchina attraverso l'accensione dell'apposita spia di segnalazione 🍷.

⚠ Non spegnere la macchina durante il ciclo di decalcificazione.
Non andare via durante il ciclo di decalcificazione.
Una volta avviato, il ciclo deve essere eseguito fino alla fine.

⚠ Verificare che non siano presenti capsule all'interno del vano inserimento capsule.
La tazza monta latte non deve essere inserita durante il ciclo di decalcificazione.

1

Con la macchina in **STAND-BY**, procedere come segue:

- Sollevare e abbassare la leva caricamento capsule per verificare che non ci siano capsule all'interno;
- Estrarre e svuotare cassetto
- Estrarre e svuotare il serbatoio dell'acqua;
- Rimuovere il filtro se presente;

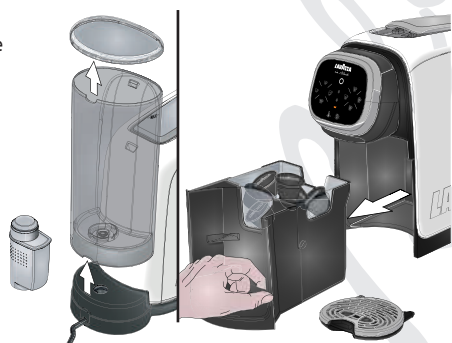

2

Con la macchina in **STAND-BY**, ed il cassetto estratto, premere e mantenere premuto contemporaneamente i tasti di erogazione **ESPRESSO LUNGO** ☕ e **DOSE LIBERA** ☕ sino all'emissione del segnale acustico.



i L'apparecchio emette un lungo segnale acustico 🗣️ e si accendono con luce fissa i tasti **On/stand-by** ⏻, **ESPRESSO DOPPIO** ☕ e la spia decalcificazione 🍷.

LAVAZZA

i Per eseguire la decalcificazione, si raccomanda di utilizzare il **DECALCIFICANTE LAVAZZA**.

A Non bere la soluzione decalcificante e i prodotti erogati. Non utilizzare in nessun caso l'aceto come decalcificante.

3

Riempire il serbatoio con il contenuto del **DECALCIFICANTE LAVAZZA** (250 ml) e acqua (250 ml).



4

Rimontare il serbatoio ed il cassetto sulla macchina



5

Posizionare sotto l'erogatore un contenitore con capienza superiore a 0,5 litri.

6

Premere il tasto **ESPRESSO DOPPIO**  per avviare il ciclo di decalcificazione.

7

La macchina inizierà automaticamente la decalcificazione dopo aver terminato il ciclo di riscaldamento.



i Durante il ciclo decalcifica se il tasto **ESPRESSO DOPPIO**  non viene premuto la macchina non tornerà in modalità stand-by dopo 9 minuti.

in Black

ELOGY MILK

- i** Durante il ciclo di decalcificazione il tasto **ESPRESSO DOPPIO** ☕ è acceso con luce lampeggiante, la spia di decalcificazione 🍷 è accesa con luce fissa.
- !** Durante il ciclo di decalcificazione la macchina effettua automaticamente dei cicli di erogazione intermittenti per consentire lo svuotamento del contenitore.
- i** È possibile sospendere momentaneamente il ciclo di decalcificazione premendo il tasto **ESPRESSO DOPPIO** ☕ o il tasto On/stand-by ○. Per riprendere il ciclo premere il tasto **ESPRESSO DOPPIO** ☕.

8

Quando la macchina avrà esaurito il liquido nel serbatoio, il ciclo viene momentaneamente sospeso.

Svuotare il contenitore utilizzato per la raccolta della soluzione. Estrarre, svuotare e reinserire il cassetto



- i** Adesso il tasto On/Stand-by ○, il tasto **ESPRESSO DOPPIO** ☕ e la spia di mancanza acqua ⚠ sono accesi con luce fissa. Spia decalcificazione 🍷 accesa con luce lampeggiante.

9

Rimuovere il serbatoio acqua, risciacquarlo e lavarlo accuratamente.
Riempirlo con acqua fresca potabile non gasata fino al livello MAX.
Inserire il serbatoio con l'acqua.



- !** In caso di interruzione dell'alimentazione la macchina alla prima accensione richiederà il ciclo di risciacquo.

LAVAZZA

10

Posizionare sotto l'erogatore un contenitore con capienza superiore a 0,5 litri.

11

Premere il tasto **ESPRESSO DOPPIO**  per avviare il ciclo di risciacquo.

12

Quando il contenitore è pieno ripremere il tasto **ESPRESSO DOPPIO**  per fermare il risciacquo.

Svuotare il contenitore, estrarre, svuotare e reinserire il cassetto. Riposizionare il contenitore sotto l'erogatore, premere il tasto **ESPRESSO DOPPIO**  per continuare.



13

Al termine del primo ciclo di risciacquo riempire di nuovo il serbatoio di acqua e avviare il secondo ciclo di risciacquo.

i Per terminare il ciclo di risciacquo è necessario che venga erogato un quantitativo minimo di un serbatoio d'acqua.

In caso di mancanza acqua il ciclo viene interrotto momentaneamente, la macchina emette un lungo segnale acustico e si accende con luce fissa la spia mancanza acqua . Rabboccare il serbatoio.

14

Al termine dell'erogazione pulire la macchina con un panno morbido, inumidito.

Terminata la pulizia, il processo di decalcificazione è completo. La macchina è pronta all'uso.

Estrarre, svuotare, risciacquare e reinserire il cassetto.

in Black

ELOGY MILK

ISTRUZIONI PER INSTALLARE IL FILTRO ANTICALCARE AQUAAROMA CREMA BRITA®

Per ridurre la formazione di calcare sulla macchina LAVAZZA consigliamo l'installazione del FILTRO ANTICALCARE AQUAAROMA CREMA BRITA®.

ISTRUZIONI PER L'INSTALLAZIONE

1

Togliere il FILTRO ANTICALCARE AQUAAROMA CREMA BRITA® dalla confezione. Posizionarlo come da disegno e far scorrere acqua potabile fredda al suo interno per circa due minuti affinché fuoriescano le bolle d'aria presenti.



2

Afferrare il serbatoio alla base e inserire con forza il filtro nell'apposita sede. Se il filtro è stato inserito correttamente, a fine corsa si deve percepire un "tac" di avvenuto fissaggio.



3

Capovolgere il serbatoio con il filtro per verificare il corretto inserimento (stabile nella sede).

4

Riposizionare il serbatoio dell'acqua sulla macchina.

5

Riempire il serbatoio d'acqua potabile fredda fino al livello MAX. Chiudere il coperchio

AD OGNI VUOTO D'ACQUA RIPETERE L'OPERAZIONE



GAMMA CAPSULE



ESPRESSO DECAFFEINATO
Dolce delicato e bilanciato.

7/13



ESPRESSO SINGLE ORIGIN BRASILE
Corposo, con note di miele e cioccolato.

8/13



ESPRESSO TOP SELECTION X2
Pieno morbido e rotondo.

8/13



ESPRESSO TOP SELECTION
Pieno morbido e rotondo.

8/13

I SOLUBILI

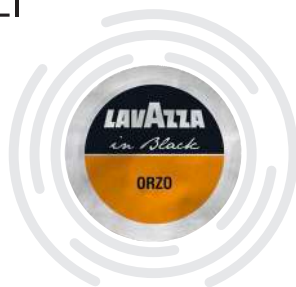

ORZO
Fragrante, ricco e equilibrato.



THE AL LIMONE
Rinfrescante, delicato e agrumato.

in Black



**ESPRESSO BLUE
TOP SELECTION**
Intenso, corposo
e aromatico.



**TOP SELECTION
DECISO X2**
Deciso,
e corposo.



**TOP SELECTION
DECISO**
Deciso,
e corposo.



**ESPRESSO
INTENSE AROMA X2**
Intenso, corposo
e cioccolato.



**ESPRESSO
INTENSE AROMA**
Intenso, corposo
e cioccolato.

9/13

10/13

10/13

11/13

11/13



GINSENG
Energetica,
e rigenerante.

DECAFFEINATO

Intensità **7**



DOLCE DELICATO E BILANCIATO

Miscela di **100 % Arabica** dolci per un espresso decaffeinato dalla crema vellutata e persistente.

Un espresso nato dalle **migliori origini selezionate e decaffeinato attraverso il metodo naturale Lavazza.**

COMPOSIZIONE
100% Arabica

TOSTATURA
Media

PROFILO AROMATICO
Rotondo con note di frutta secca e cereali

SINGLE ORIGIN BRASILE

Intensità **8**



UN'UNICA ORIGINE, UN'ESPERIENZA UNICA

Pregiato caffè **100% Arabica** coltivato esclusivamente in una **piccola regione dell'altopiano del Cerrado.**

Una sorprendente esperienza di gusto, che sa di terre lontane e di cura artigianale.

UN CAFFÈ CERTIFICATO RAINFOREST ALLIANCE

Questo caffè è coltivato da aziende agricole certificate Rainforest Alliance, ONG Internazionale che attesta la provenienza del caffè da piantagioni che fanno rispettare rigorosi standard di sostenibilità ambientali e sociali.

La perfetta unione fra eccellenza, rispetto per l'ecosistema e attenzione sociale.



ORIGINE
Brasile

COMPOSIZIONE
100% Arabica

TOSTATURA
Media

PROFILO AROMATICO
Corposo con note di miele e cioccolato

in Black

TOP SELECTION

Intensità



PIENO, MORBIDO E ROTONDO

Raffinata miscela **100% Arabica** per un espresso corposo e morbido. Grazie alla tostatura, si ottiene un caffè dalla crema vellutata e persistente.

COMPOSIZIONE
100% Arabica

TOSTATURA
Media

PROFILO AROMATICO
Corposo con note di nocciola e cioccolato

BLUE TOP SELECTION

Intensità



INTENSO, CORPOSO E AROMATICO

Miscela **100% Arabica** per un espresso forte e corposo, con una crema densa e consistente e un retrogusto persistente.

COMPOSIZIONE
100% Arabica

TOSTATURA
Media

PROFILO AROMATICO
Intenso con note di cacao e spezie

TOP SELECTION DECISO

Intensità



DECISO E CORPOSO

Miscela di **100% Arabica** naturali brasiliani e asiatici per un espresso aromatico con un finale di cacao e spezie.

COMPOSIZIONE
100% Arabica

TOSTATURA
Media

PROFILO AROMATICO
Corposo con sentori di cacao e spezie

INTENSE AROMA

Intensità



INTENSO, CORPOSO E CIOCCOLATATO

La dolcezza delle Arabica provenienti dal centro e sud America e le migliori Robusta Africane e Asiatiche si fondono per dar vita ad una miscela corposa e dal gusto intenso.

COMPOSIZIONE
Miscela di caffè

TOSTATURA
Media

PROFILO AROMATICO
Note di cereali e legno, con un retrogusto di cacao

I SOLUBILI



ORZO

FRAGRANTE, RICCO ED EQUILIBRATO

Orzo delicato e aromatico che racchiude tutta la bontà della natura. Ottimo in ogni momento della giornata, ideale per chi desidera una pausa all'insegna dell'alimentazione sana ed equilibrata.



THE AL LIMONE

RINFRESCANTE, DELICATO E AGRUMATO

The rinfrescante, delicato, rotondo, con note agrumate di limone. Ideale per accompagnare la prima colazione e la pausa pomeridiana, risulta particolarmente dissetante e rinfrescante.





GINSENG

ENERGETICA E RIGENERANTE

Bevanda leggermente zuccherata al gusto di caffè e ginseng. Grazie alle proprietà benefiche del ginseng questa bevanda dalla crema dorata è ideale da assaporare in ogni momento della giornata per una pausa alternativa ed energetica.

in Black

SOLUZIONI AI PROBLEMI PIÙ COMUNI

Problema riscontrato	Cause possibili	Soluzione
Premendo il tasto On/stand-by  la macchina non si accende	<ul style="list-style-type: none"> » Macchina non collegata alla rete elettrica. » La macchina è collegata a prese multiple o ad una ciabatta non funzionante. » Alimentazione non presente nella rete elettrica/domestica. » Interfaccia touch non reattiva. » Errata pressione contemporanea di 2 tasti. 	<ul style="list-style-type: none"> » Collegare la macchina alla rete elettrica. » Collegare la macchina direttamente alla rete elettrica. » Verificare la presenza di corrente collegando un altro dispositivo elettrico all'alimentazione. » Verificare che la superficie dell'interfaccia e la mano dell'utilizzatore siano asciutte e pulite. » Attendere qualche secondo e premere solo il tasto On/stand-by .
Percezione tempo di riscaldamento eccessivo (maggiore di 40 secondi).	<ul style="list-style-type: none"> » Stoccaggio macchina in ambiente troppo freddo (es: cantina/garage). 	<ul style="list-style-type: none"> » Mantenere la macchina in ambiente adeguato per almeno 1 ora. Successivamente collegare la macchina alla presa elettrica e tentare l'accensione.
Macchina rumorosa.	<ul style="list-style-type: none"> » Piano di appoggio non stabile. » Cavo alimentazione mal posizionato. » Parti mobili non inserite correttamente. » Manca acqua nel serbatoio. » Capsula non presente. 	<ul style="list-style-type: none"> » Verificare il piano di appoggio. » Verificare il corretto posizionamento del cavo nella base della macchina. » Inserire correttamente le partimobili. » Rabboccare con acqua fresca potabile non gasata. » Inserire una capsula Lavazza <i>in Black</i> o compatibile.

Problema riscontrato	Cause possibili	Soluzione
La macchina pronta all'uso non recepisce la pressione dei tasti.	<ul style="list-style-type: none"> » Errata pressione/attivazione tasti. » Cassetto raccogli capsule usate non inserito correttamente. 	<ul style="list-style-type: none"> » Premere uno dei tasti illuminati con il polpastrello e verificare la presenza del segnale acustico e il corretto lampeggio dell'icona selezionata. » Verificare il corretto inserimento del cassetto ed il conseguente spegnimento della spia d'allarme, in seguito avviare l'erogazione.
La leva rimane chiusa dopo l'erogazione.	<ul style="list-style-type: none"> » Cassetto capsule esauste pieno. 	<ul style="list-style-type: none"> » Svuotare il cassetto e provare ad aprire la leva.
La macchina non eroga (si accende ma non eroga né caffè né acqua).	<ul style="list-style-type: none"> » Manca acqua nel serbatoio. » Serbatoio non inserito correttamente. » Leva caricamento capsula sollevata o non abbassata correttamente. » Assenza flusso acqua nel circuito idraulico (mancato innesco). » Capsula non idonea. » Presenza calcare. 	<ul style="list-style-type: none"> » Rabboccare con acqua fresca e potabile il serbatoio e verificare la corretta erogazione. » Inserire correttamente il serbatoio e verificare la corretta erogazione. » Abbassare la leva caricamento capsule fino a battuta e verificare la corretta erogazione. » Scollegare il cavo di alimentazione, attendere 10 secondi e ricollegare il cavo. Accendere la macchina ed attendere il termine del riscaldamento. Verificare la corretta erogazione (la macchina effettua in automatico tentativi di riempimento circuito). » Provare con un'altra capsula presa da una scatola differente. » Effettuare la decalcificazione con il decalcificante Lavazza.
La macchina perde acqua.	<ul style="list-style-type: none"> » Serbatoio danneggiato. » Cassetto porta capsule pieno. » Capsula incastrata. » Utilizzo capsule non idonee. 	<ul style="list-style-type: none"> » Verificare la presenza di perdite nel serbatoio tenendolo separato dalla macchina. » Svuotare cassetto porta capsule. » Aprire e chiudere la leva per far cadere la capsula. Estrarre il cassetto porta-capsule e svuotarlo. » Utilizzare capsule idonee (Lavazza <i>in Black</i> o compatibili).

in Black

Problema riscontrato	Cause possibili	Soluzione
Tasto On/stand-by  lampeggiante di rosso.	» Condizioni stoccaggio macchina non idonea/Blocco Temporaneo.	» Staccare la spina della macchina dalla presa di corrente. Lasciare la macchina a temperatura ambiente per un periodo sufficiente (massimo 1 ora). Collegare nuovamente la macchina alla presa di corrente e premere il pulsante di accensione. (provare una sola volta).
La leva caricamento non raggiunge la posizione di erogazione o richiede un'eccessiva forza di chiusura.	» Cassetto capsule esauste pieno. » Capsula incastrata.	» Svuotare il cassetto e provare a chiudere la leva. » Aprire e chiudere la leva per far cadere la capsula.
Il caffè sgorga troppo velocemente, non viene erogato un caffè cremoso.	» Utilizzo di capsula già usata. » Capsula non inserita. » Capsula non idonea.	» Utilizzare una capsula nuova. » Inserire la capsula. » Provare con un'altra capsula presa da una scatola differente.
Caffè freddo.	» Tazzina di ceramica troppo fredda . » Erogazione lenta con circuito idraulico intasato di calcare.	» Riscaldare la tazzina. » Effettuare la decalcificazione con il decalcificante Lavazza.
La macchina non emette alcun suono.	» Segnale acustico disattivato.	» Portare la macchina in stand-by e successivamente tenere premuto contemporaneamente i tasti di erogazione Espresso e Caffè Lungo per almeno 5 secondi. (vedi sezione PREDISPOSIZIONE MACCHINA).
Il caffè sgorga lentamente a gocce.	» Utilizzo capsula non idonea. » Utilizzo di capsula usata. » Erogatore intasato. » Circuito idraulico intasato a causa di calcare.	» Provare con un'altra capsula presa da una scatola differente. » Rimuovere la capsula usata ed utilizzare capsula nuova. » Effettuare pulizia erogatore (vedi sezione MANUTENZIONE E PULIZIA). » Effettuare la decalcificazione con il decalcificante Lavazza.

Problema riscontrato	Cause possibili	Soluzione
Le spie delle bevande con Latte sono spente e i pulsanti non funzionano	<ul style="list-style-type: none"> » Tazza monta latte mancante o non inserita correttamente. » Coperchio tazza monta latte posizionata male con ugelli rivolti verso la maniglia. 	<ul style="list-style-type: none"> » Inserire la tazza latte. Ad inserimento corretto le spie preparazione latte si illumineranno » Ruotare il coperchio latte con ugelli posizionati in direzione opposta alla maniglia. Ad inserimento corretto le spie preparazione latte si illumineranno
Il latte non fa la schiuma.	<ul style="list-style-type: none"> » Latte non adatto. » Temperatura del latte troppo calda. » La spirale del frullino non è montata. 	<ul style="list-style-type: none"> » Si consiglia di utilizzare latte intero (pastorizzato o UHT) e/o latte scremato freddo da frigo (4-8° C) » Usare latte a temperatura frigorifero, compresa tra i 4 e gli 8 gradi. » Assicurarsi che la spirale del frullino sia montata correttamente.
La temperatura delle bevande con Latte è troppo calda.	<ul style="list-style-type: none"> » Inserita scarsa quantità di latte rispetto alla dose selezionata/ desiderata. 	<ul style="list-style-type: none"> » Aumentare la quantità di latte rispettando quanto indicato dalle icone su bicchiere latte,
La temperatura delle bevande con Latte è troppo fredda.	<ul style="list-style-type: none"> » Inserita troppa quantità di latte rispetto alla dose selezionata/ desiderata. 	<ul style="list-style-type: none"> » Diminuire la quantità di latte rispettando quanto indicato dalle icone su bicchiere latte.
Durante la preparazione con il latte il cappuccinatore fa rumore.	<ul style="list-style-type: none"> » Frullino monta-latte non correttamente inserito. 	<ul style="list-style-type: none"> » Posizionare il frullino monta-latte correttamente come riportato sul manuale.
Assenza di caffè nella preparazione bevande Cappuccini e Latte macchiato	<ul style="list-style-type: none"> » Capsula caffè assente. » Capsula precedente caffè non scaricata. » Rimozione anticipata della tazza monta latte latte. 	<ul style="list-style-type: none"> » Inserire capsula caffè ed effettuare una nuova preparazione desiderata scartando la precedente. » Scaricare capsula esausta, inserire nuova capsula ed effettuare una nuova preparazione desiderata scartando la precedente. » Attendere segnale acustico al termine della preparazione bevanda selezionata.

in Black

Problema riscontrato	Cause possibili	Soluzione
Il latte fuoriesce dalla tazza monta latte	<ul style="list-style-type: none"> » Tazza monta latte rotta. » Eccessivo riempimento bicchiere (oltre la tacca/icona superiore). » Scarso riempimento tazza monta latte (al di sotto della tacca/icona selezionata). » Ripetizione della bevanda utilizzata nella precedente preparazione. 	<ul style="list-style-type: none"> » Verificare integrità tazza monta latte. In caso di rottura RIVOLGERSI AL SERVIZIO CLIENTI. » Rispettare la quantità come indicato dalle icone sull tazza. » Rispettare la quantità come indicato dalle icone sul tazza. » Effettuare una nuova preparazione desiderata scartando la precedente utilizzando un SOLO ciclo.
Latte Montato Freddo: preparazione bevanda risulta calda	<ul style="list-style-type: none"> » Errata procedura di accesso alla bevanda Latte Montato Freddo. 	<ul style="list-style-type: none"> » Ripetere la procedura di accesso tenendo premuto il tasto boost temperatura finché icona non diventa BLU .
Presenza Spia Rossa tasto On/ Standby con segnalazione acustica durante la preparazione bevanda a base latte	<ul style="list-style-type: none"> » Utilizzati liquidi che non siano latte (es polveri..) 	<ul style="list-style-type: none"> » Utilizzare esclusivamente latte per le preparazioni previste dalla macchina.

GARANZIA

La macchina da caffè *Lavazza in Black* **ELOGY MILK**, è frutto della ricerca e tecnologia più avanzata, è costruita per durare negli anni, all'insegna della qualità totale.

È importante comunque che le semplici norme d'uso indicate in questo libretto siano rispettate con scrupolo.

Per qualsiasi dubbio sull'uso e manutenzione o per presunti guasti tecnici, si prega di telefonare al numero:

 **049 8285100**

Dal **LUNEDÌ** al **VENERDÌ** dalle ore **8.00** alle ore **19.00**,
il **SABATO** dalle ore **8.00** alle ore **13.00**.

Un esperto sarà a Vostra disposizione per una rapida soluzione del problema e attiverà, in caso di guasto tecnico conclamato, il ritiro dell'apparecchio a domicilio, la riparazione presso C.A.T. (Centro Assistenza Tecnico) Nims e la restituzione direttamente a casa Vostra.

CONDIZIONI DI GARANZIA ESTESA NIMS

Oltre alla garanzia di legge, è prevista nel caso di contratto in comodato d'uso l'assistenza totale gratuita per tutta la durata del contratto.

NON SONO COPERTI DA GARANZIA

- Impiego errato o non conforme agli scopi previsti.
- Riparazioni eseguite presso centri assistenza non autorizzati.
- Manomissioni di qualsiasi componente della macchina.
- Impiego di ricambi e accessori non originali.

SI CONSIGLIA DI CONSERVARE L'IMBALLO ORIGINALE.

in Black



Distribuito in Italia
in esclusiva da



nims.it



Scarica l'App Nims!

Gestisci al meglio i tuoi ordini e
controlla la macchina dal tuo device.



Scarica su
App Store



DISPONIBILE SU
Google Play

www.lavazza.com

Luigi Lavazza S.p.A. - Via Bologna 32, 10152 Torino - Italia

LI 1050 - Cod. PKG00000373 - Rev. E - Ed. 04.2021